

الإسم :		فرض تأليفي عدد 2		المعهد الخاص	
اللقب :		 المادّة : التربية التكنولوجية		 الفوز بدقاته	
19 :				الاستاذ : مهدي لغمي	
الرقم :		المستوى : التاسعة أساسي		السنة الدراسية : 2019-2018	
20		60 : 60 دق			

تمرين عدد 1: أربط بسهم

الرّبط الإندماجي	<input type="checkbox"/>
الرّبط الإرتكازي	<input type="checkbox"/>
الرّبط الإنزلاقي	<input type="checkbox"/>

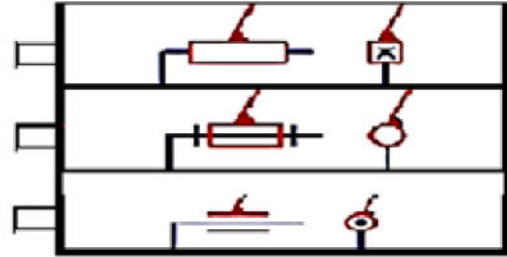

تمرين عدد 2:

أربط بسهم العبارات والشكل المناسب؟

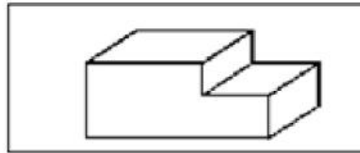

المجرى

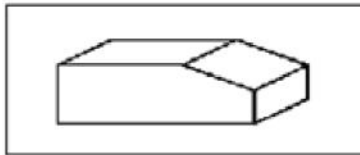

الشطف

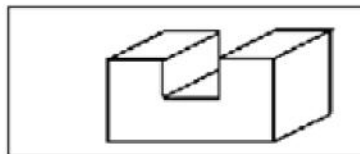

الحزّة

تمرين عدد 3:

1- أربط بسهم

* رسم منظوري مفكك

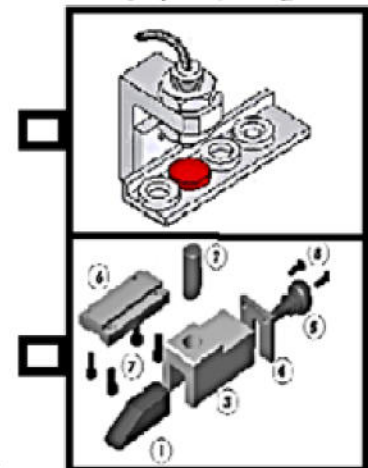

* رسم منظوري مركب

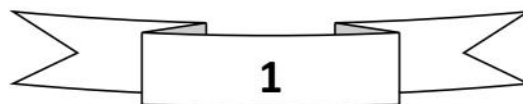

2- أتمل الرسم الثلاثي الأبعاد للقطعة الموائية ثم أتعرف إلى مساقطها و أرتبها في الجدول التالي ذاكرة الرمز المناسب لكل مسقط مع اعتبار الوجه المشار إليه بسهم مسقطا رأسيا

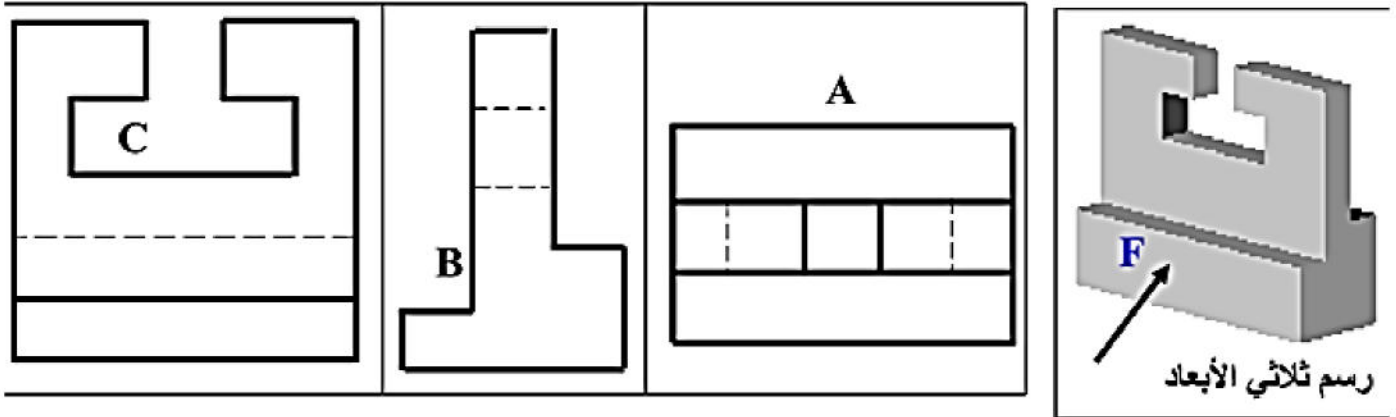

المسقط اليميني	المسقط العلوي	المسقط الرأسي
.....

3- رسم ثلاثي الأبعاد والمسقط الرأسي كامل العمل المطلوب : بناء المسقط اليساري و إتمامه ثم إتمام المسقط السفلي

